

Лечебная установка, полностью соответствующая Вашим требованиям

Установка Primus 1058 полностью соответствует потребностям доктора, превосходно согласуясь с Вашим индивидуальным стилем работы.

Выбор только за Вами – верхняя подача инструментов с фиксацией шлангов или нижняя подача с большой свободой движений.

Кресло пациента в двух вариантах – стандартное с мягкой обивкой или вариант COMPACTchair.



Версия KaVo Primus 1058 S
с верхней подачей инструментов



Версия KaVo Primus 1058 TM
с нижней подачей инструментов

Компактная эргономичность без компромиссов.

Занимающее мало места кресло COMPACTchair из серии KaVo Primus 1058 предлагает Вам и Вашим пациентам дополнительные удобства. Положение кресла плавно регулируется, и оно трансформируется из исходной сидячей позиции с наклоном 80° в требуемую лежачую позицию. Во время консультаций пациент располагается сидя, а при лечении – лежа. Усаживание в кресло COMPACTchair и вставание из него больше не представляет сложностей даже для пожилых пациентов и пациентов с ограниченной подвижностью.

Индивидуальные подголовники и спинки.

С креслом COMPACTchair Вам предлагается дифференцированная система из трех различных подголовников и двух различных спинок. Создайте максимальный комфорт для Ваших пациентов, Ваших ассистентов и для себя. Благодаря широкому выбору Вы можете сконфигурировать установку KaVo Primus 1058 в полном соответствии с Вашими требованиями.



Версия KaVo Primus 1058 Cart с креслом COMPACTchair



KaVo. Dental Excellence.

Первоклассный вариант для удобства Вашей работы

Все под рукой – версия KaVo Primus 1058 TM с нижней подачей инструментов.

Купив лечебную установку из серии KaVo Primus 1058, Вы будете ежедневно наслаждаться удобством работы. Пример – версия TM с нижней подачей инструментов: в любой момент все инструменты находятся у Вас под рукой – не надо тянуться, неудобно разворачиваться, нет односторонней нагрузки. Независимо, работаете ли Вы сидя или стоя и какое положение ног предпочитаете, – система KaVo Primus 1058 TM каждый день, от первого пациента до последнего, гарантирует удобное, расслабленное положение тела.

Мультимедийный дисплей KaVo 17" для удобного консультирования пациентов



KaVo HYDROclean – автоматическая очистка слюноотсоса водой

Поворотный, регулируемый по высоте модуль ассистента

Столик для дополнительного подноса или DIAGNOdent

Съемная, поворачиваемая на 260° плевательница из фарфора (термодезинфицируемая)

Мягкая обивка

Смещенный шарнирный узел, не возникает эффекта «выдергивания одежды»

Предлагается в стандартном варианте или как COMPACTchair

Стандартное кресло пациента: самое низкое положение – 395 мм, наивысшее положение – 780 мм

Кресло пациента COMPACTchair: самое низкое положение – 390 мм, наивысшее положение – 740 мм

VACUstop – прерывание функции слюноотсоса

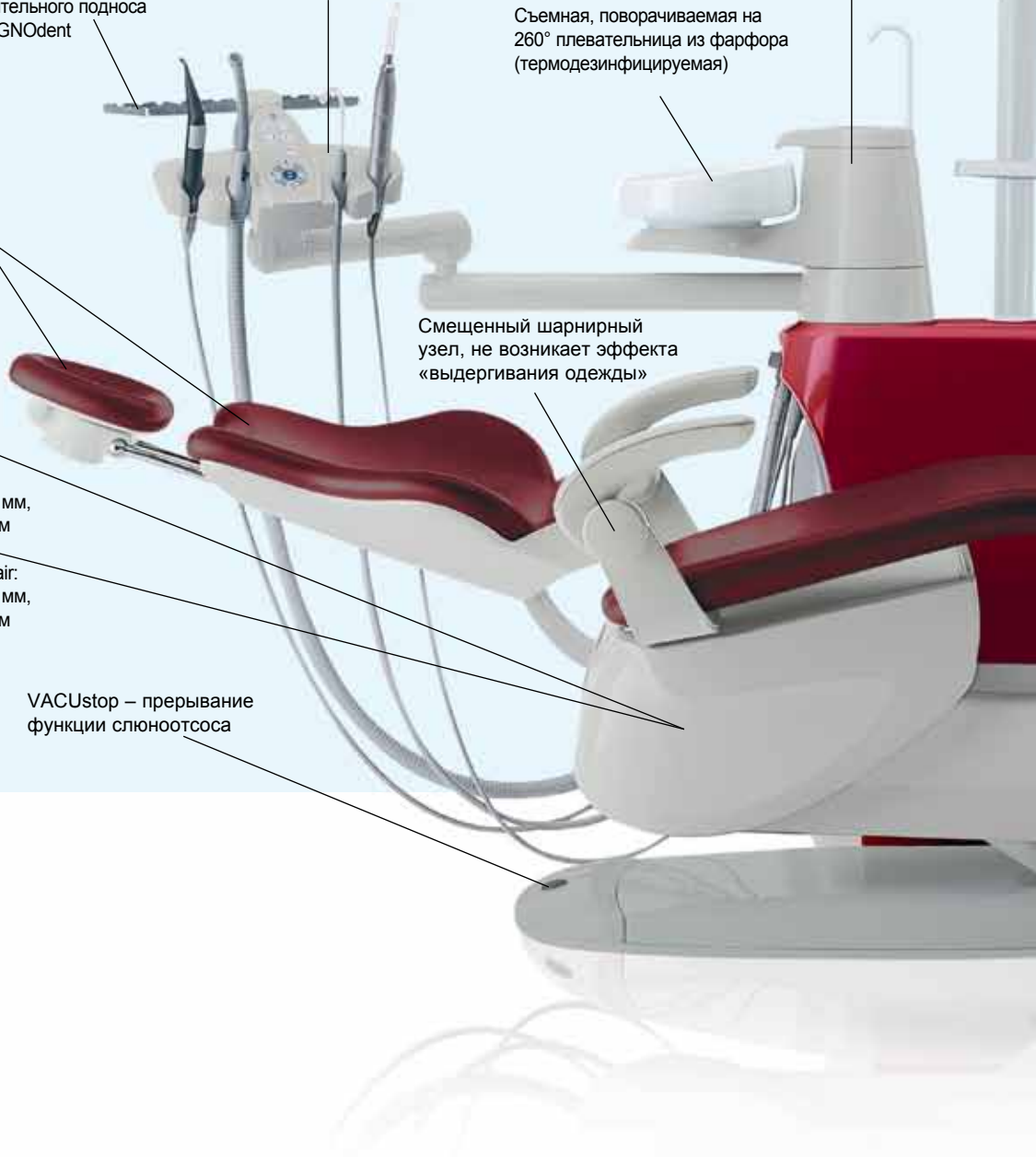

Многофункциональная ножная педаль KaVo



Многофункциональная ножная педаль KaVo для не требующих усилий управления и настройки функций инструментов, а также положений кресла.

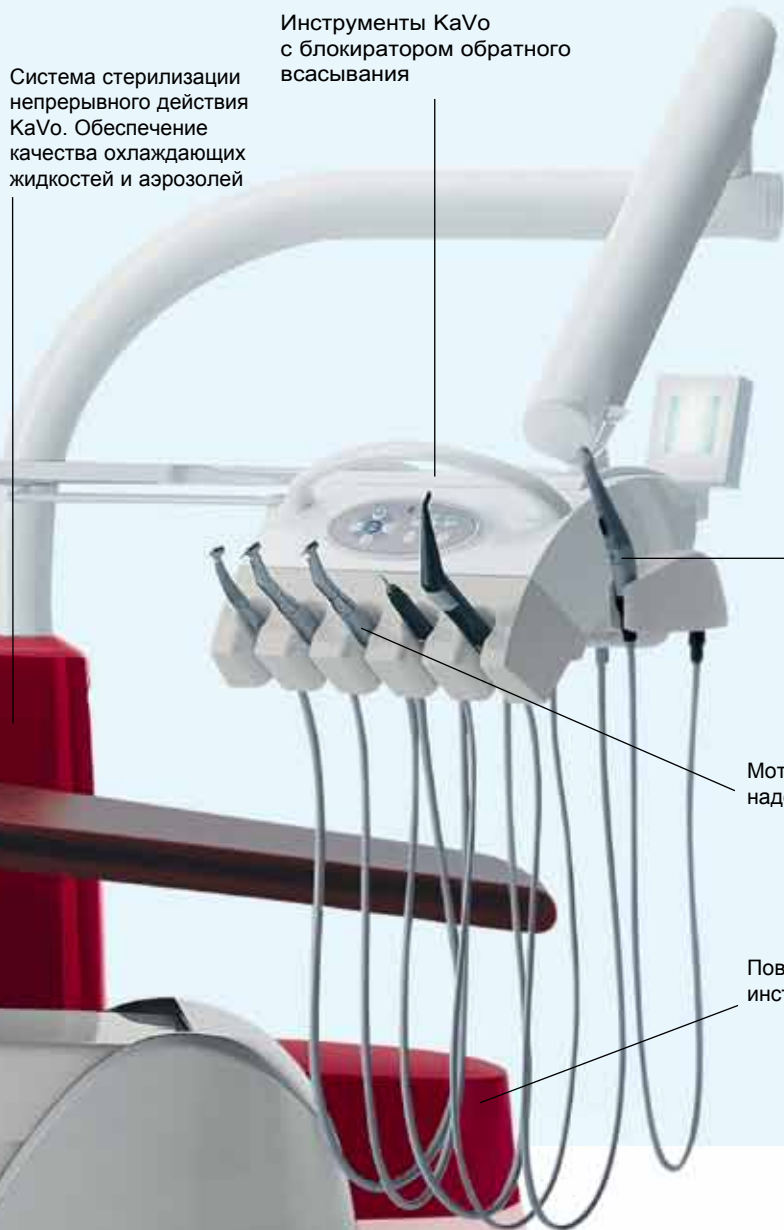

Интраоральная камера ERGOcam 4

Моторы KaVo INTRAmatic LUX – прочные, надежные и предельно тихие

Поворотная крышка центра инсталляции



KaVo Primus™ 1058



Абсолютная гибкость – версия Cart KaVo Primus 1058 C.

В зависимости от Ваших потребностей мы предлагаем установку Primus 1058 в виде версии с регулируемым по высоте модулем Cart, который свободно перемещается вокруг кресла пациента, позволяя доктору найти оптимальную позицию для работы.

В версии Cart за счет подвижного модуля возможно разместить установку даже в небольшом помещении.



Эффективность – версия со сбалансированной верхней подачей инструментов KaVo Primus 1058 S.

В установке KaVo Primus 1058 S инструменты уже находятся в том положении, в котором Вы затем держите их в руке, — никаких дополнительных движений при взятии инструмента больше не требуется. Кроме того, Вам больше не нужно компенсировать натяжение шланга инструмента. Инструменты лежат в руке более сбалансированно.

Благодаря тому, что шланги инструментов всегда убраны, они лучше защищены от загрязнения, что повышает уровень гигиены в Вашей клинике. Кроме того, в связи с тем, что шланги расположены далеко от пола, обеспечивается полная свобода передвижения: пациентам – при вставании и усаживании, Вам – во время работы, а Вашим сотрудникам – при уборке кабинетов.



KaVo. Dental Excellence.

Новый индивидуальный облик Вашей клиники с многочисленными вариантами дизайна и цвета

Многочисленные варианты комбинирования.

Выберите для Вашей установки KaVo Primus 1058 комбинации из 15 цветов лакокрасочного покрытия и 11 цветов обивки, которая придаст индивидуальную нотку помещениям Вашей клиники. Цветовая палитра разработана таким образом, что все цвета гармонируют друг с другом.

Цвета лакокрасочного покрытия

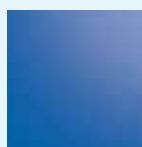

синий
металлик



серебристо-
синий
металлик

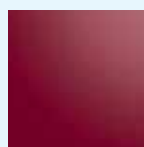

пурпурный
металлик

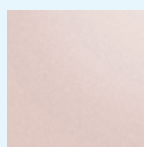

розовый
металлик

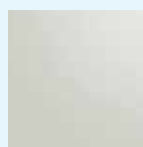

шампань
металлик

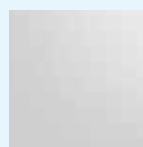

серебристый
металлик

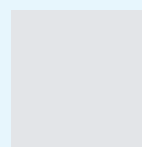

белый



темно-синий



голубой



оранжевый



желтый



цвет мяты



зеленое
яблоко

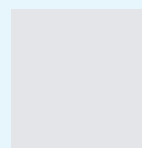

серый гранит



базовый
серый

Цвета обивки



черный



ночной синий



королевский
синий



светлый
горизонт



голубой



цвет мяты
светлый



пурпурный



оранжевый



желтый

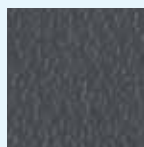

антрацит



жемчужный

Соответствие обстановке в Вашей клинике.

Благодаря установке KaVo Primus 1058 Вы можете целенаправленно расставить четкие цветовые акценты в Ваших помещениях. В этом Вам поможет широкая цветовая палитра. Кроме того, Вы можете выбрать один из наших специальных дизайнов корпуса установки.

Продуманный дизайн.

При разработке установки KaVo Primus 1058 важнейшую роль играли аспекты удобства и эргономичности, а также различные требования стоматолога, ассистента и пациента. Благодаря этому компании KaVo удалось создать уникальный язык форм, объединяющий в себе высочайшую эргономичность, поразительную экономичность и привлекательный дизайн. Таким образом, он следует строжайшим критериям качества от KaVo. Кроме того, при разработке KaVo Primus 1058 большое внимание уделялось экономии места и четкой дифференциации отдельных компонентов.

«red dot design award»

26 членов международного жюри из девяти стран мира присудили компании KaVo премию за превосходный дизайн установки Primus 1058. Это одна из важнейших в мире премий, присуждаемая ежегодно дизайнерам, за которую год за годом упорно борются многочисленные компании.

К критериям оценки продукции относятся, прежде всего, уровень инноваций, функциональность, качество, эргономичность и экологическая совместимость.



Дизайн – Ваши преимущества:

- Широкая цветовая палитра для индивидуальной адаптации к Вашим помещениям
- Красивое оформление клиники
- Функциональные формы
- Превосходный дизайн

Пусть в клинике всегда
будет лето!





Визуальная привлекательность для Вашей современной клиники

Качество во всех деталях.

В исполнениях Design Edition Вашей установки KaVo Primus 1058 лакированные компоненты корпуса гидроблока и модуля пациента, а также поверхность модуля врача имеют специальный дизайн. Качество всех лакированных компонентов проверено, они обладают устойчивостью к УФ-излучению и дезинфицирующим средствам.



Свежий – KaVo Primus 1058 TM Design Edition «Зеленый»



Стимулирующий – KaVo Primus 1058 TM Design Edition «Пурпурный»



Вдохновляющий – KaVo Primus 1058 TM Design Edition «Синий»



Расслабляющий – KaVo Primus 1058 TM Design Edition «Серебристый»



Привлекательный – KaVo Primus 1058 TM Design Edition «Оранжевый»



Каждый день приятная работа – комфортность при любом лечении

Идеальные условия работы для защиты Вашего здоровья.

Купив установку KaVo Primus 1058, Вы станете обладателем рабочего места, адаптирующегося к Вашим требованиям. Таким образом, лечебная установка вносит важный вклад в защиту Вашего здоровья. Разумеется, эргономичную конструкцию имеют не только отдельные компоненты системы KaVo Primus 1058, но и установка в целом. Таким образом, обеспечивается эффективный и естественный рабочий процесс при лечении. Благодаря естественному положению тела Вы гораздо меньше устаете в течение рабочего дня. Так, например, благодаря узкой плечевой части кресла пациента и тонкой спинке обеспечивается лучший доступ к пациенту.

Комфорт для Вашего ассистента.

Модуль ассистента Вашей установки KaVo Primus 1058 является поворотным и регулируемым по высоте. Благодаря этому ассистент может помогать Вам, сохраняя удобное положение тела. Но Вы играючи справляетесь со своей работой, даже если работаете один.

Поддержка благодаря многофункциональной ножной педали KaVo.

Ваши руки остаются свободными, позволяя сконцентрироваться на работе в полости рта. С помощью ножной педали Вы управляете функциями инструментов – скоростью вращения, выбором аэрозоля, воздухом и направлением вращения мотора, а также важнейшими функциями кресла: положением усаживания, вставания и полоскания рта, лечения верхней и нижней челюсти и т.п. Так как благодаря ножной педали не требуется касания клавиатуры модуля врача загрязненными руками, значительно повышается уровень гигиены при лечении.



Все пациенты могут теперь чувствовать себя комфортно.

Для того, чтобы пациенты удобно лежали, а Вы имели оптимальный доступ к ротовой полости, Вы можете отрегулировать кресло пациента в зависимости от роста пациента и ситуации проведения лечения. Благодаря устройству подъема сиденья KaVo Вы можете настроить установку в соответствии с физическими данными пациента. Благодаря системе KaVo Primus 1058 пациенты не подвергаются эффекту «выдергивания одежды», у них не затекают руки и ноги, не прогибается излишне позвоночник.

Для лечения детей Вы можете быстро установить сиденье в абсолютно горизонтальное положение.



Как будто паришь в облаках.

Имеющее эргономичную форму кресло предлагает пациентам повышенный комфорт. Как дети, так и взрослые пациенты могут удобно в нем расположиться. Удобная мягкая обивка имеет эргономическое углубление для сиденья и встроенную систему поддержки позвоночника.



Ощутимая эргономичность – Ваши преимущества:

- Расслабленное рабочее положение
- Все находится в зоне прямого доступа
- Все под контролем благодаря многофункциональной ножной педали KaVo
- Удобное размещение пациента
- Особенно мягкая обивка с эргономическим углублением для сиденья и встроенной системой поддержки позвоночника
- Сконцентрированная работа благодаря спокойствию пациента



Освежающе иной – новый дизайн Primus™ 1058

Новые идеи для Вашей практики.

Пациенты хотят чувствовать себя комфортно, Вы и Ваши сотрудники тоже. Подходящую атмосферу Вы можете сейчас создать благодаря различным исполнениям Вашей установки KaVo Primus 1058. Создайте рабочую атмосферу, в которой все чувствуют себя хорошо: пациенты, Ваши ассистенты и Вы. Design Edition – это символ актуальности и прогресса, важный фактор укрепления Вашего имиджа и завоевания доверия пациентов.

Создайте настроение.

Различными цветами Вы подчеркиваете особое настроение Вашей клиники – расслабляющее, освежающее или стимулирующее. Выберите исполнение (Edition), соответствующее Вашему характеру.



Edition «Серебристый»



Edition «Пурпурный»



Edition «Оранжевый»



Edition «Зеленый»



Edition «Синий»



Гигиеническая безопасность врача, ассистента и пациента

Образцово чистая работа.

Ваша установка KaVo Primus 1058 предлагает Вам широкий спектр гигиенических функций, обеспечивающих повседневную безопасность в Вашей практике. Гигиеническая функция HYDROclean автоматически промывает внутренние шланги отсоса, система стерилизации непрерывного действия*, используя специальное средство (6% перекись водорода), уменьшает количество бактерий и микроорганизмов. Во время длительных перерывов в работе дополнительная функция интенсивной стерилизации обеспечивает оптимальную гигиену. Благодаря этому Вы значительно снижаете риск перекрестного заражения.

*Только в сочетании с водяным блоком DVGW.

Значительная экономия времени для Ваших сотрудников.

Гигиена Вашей установки KaVo Primus 1058 начинается на ее поверхности: в целях очистки Вы можете просто снять защитные кожухи и ручки Вашей системы. Фарфоровую чашу плевательницы также можно легко и просто снять в целях ее дезинфекции.



Простая и легкая очистка фильтровальной системы.

Для очистки в распоряжении ассистента имеется гигиеническая ручка, с помощью которой обеспечивается простая замена всасывающего фильтра. Благодаря наклонной шахте фильтра дополнительно снижается опасность заражения Ваших сотрудников.

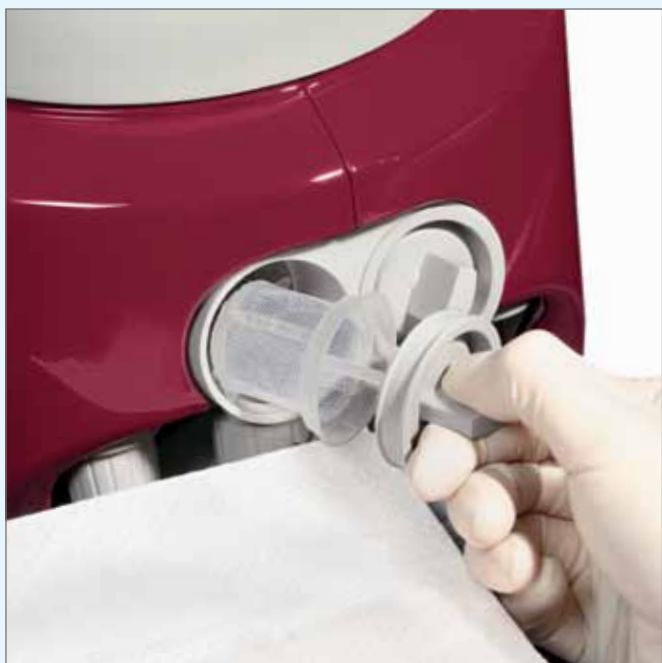

Улучшенная защита благодаря блокиратору обратного всасывания.

Система подачи воды защищается блокиратором обратного всасывания KaVo на инструментах и моторах KaVo. Он защищает пациентов и предотвращает всасывание загрязненной воды в лечебную установку.

Экономящая время гигиена – Ваши преимущества:

- Строжайший стандарт гигиены (согласно Robert Koch-Institut)
- Автоматизированные гигиенические функции для уменьшения затрат времени на обеспечение гигиены
- Функция HYDROclean предотвращает коагуляцию белка во внутренних всасывающих линиях
- Система стерилизации непрерывного действия и интенсивная стерилизация для постоянного уменьшения количества бактерий и микроорганизмов
- Съемные части ускоряют и повышают гигиеническую чистоту
- Безопасность для врача, ассистента и пациента
- Эффективная защита от перекрестного заражения



Профессионализм для любых клиник – защита инвестиций, эффективность и высочайшее качество

Надежная лечебная установка для новичков и профессионалов.

Установка KaVo PRIMUS 1058 наилучшим образом зарекомендовала себя у стоматологов различных специализаций. Около 20000 этих успешных систем подтверждают на деле свои образцовые возможности. Неважно, организовали ли Вы свою первую клинику или после многих лет работы решились сменить оборудование: купив установку KaVo Primus 1058, Вы всегда выигрываете благодаря ее надежности при одновременной эффективности инвестиций.

KaVo Primus 1058 поразит Вас независимо от того, в пользу какого варианта Вы решите.

Защита инвестиций и гарантия отсутствия потерь.

Все компоненты Вашей установки KaVo Primus 1058 рассчитаны на высочайшую функциональность, максимальные нагрузки и длительный срок службы. Все подвижные части обладают легкостью хода и остаются стабильными даже через много лет. Система сконструирована таким образом, что позднее Вы можете до- или переоснастить ее, например, если меняете свою специализацию.



Современная лечебная установка с German Engineering.

Компания KaVo уже много лет известна своими инновационными решениями во всех областях стоматологического оборудования и высочайшим качеством своей продукции. Все компоненты проходят фазы планирования, высококачественного изготовления и неустанный усовершенствования. Постоянный контроль и обеспечение качества гарантируют высокую надежность и оптимальную защиту инвестиций. Вы можете полностью положиться на фирму KaVo и ее продукцию.

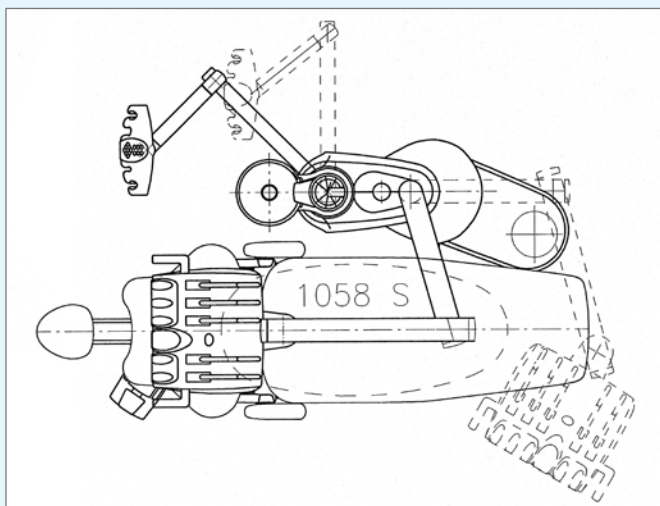

С самого начала превосходно продумано – горизонтальная проекция системы KaVo Primus 1058 S.

Высококачественные материалы обеспечивают высочайшую надежность и безопасность.

Массивные, выполненные из металла рычажные системы, блестящие лакированные поверхности и стерилизуемые пластиковые ручки – вот только три примера широкого выбора материалов в продукции KaVo. Установка KaVo Primus 1058, ее приводы и все принадлежности отличаются чрезвычайно длительным сроком службы и работают предельно точно и экономично.

Экономия и многообразие – Ваши преимущества:

- Экономичное приобретение
- Экономичная эксплуатация
- Высокая надежность и длительный срок службы
- Экономящие время процессы
- Высокая интегрируемость и возможность создания комбинаций из стандартных узлов
- Широкая палитра моделей для различных концепций
- Перспективные системы



KaVo. Dental Excellence.

Индивидуальный подход – опции и дополнительное оснащение



KaVo Memospeed

Сохранение в памяти параметров числа оборотов в зависимости от показаний к лечению на трех уровнях для двух пользователей. Индикатор показаний таймера и часов с подсветкой.



Ручки KaVo (1058 S + KAVOLUX 1410 B)

Съемные, опционально термодезинфицируемые.



Модуль ассистента KaVo С держателем для DIAGNOdent.



Малый негатоскоп 5 x 5 см



Панорамный негатоскоп

Располагается на модуле врача или на сервисном столике.



Мягкая обивка

С эргономическим углублением для сиденья и встроенной системой поддержки позвоночника.



ERGOcam light + ERGOcam 4

Встроенная в корпус установки мультимедийная система для консультирования пациентов.



Светодиодный полимеризационный наконечник

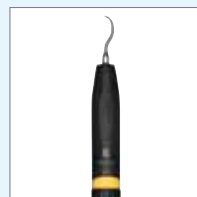

KaVo PIEZOlux

Для тщательного удаления зубного камня.



Подключение для аппаратов других производителей

Простое снабжение дополнительных аппаратов водой, воздухом и электроэнергией.



EDI

Регулировка многопозиционным переключателем в диапазоне от 8000 до 15 000 люкс.



KAVOLUX 1410

Плавная регулировка в диапазоне от 8000 до 30 000 люкс.



KaVo Centro 1540

Несущая система для универсального применения.



KaVo Physio 5007

Регулировка высоты сиденья на выбор – ручным или ножным управлением.

KaVo Primus 1058 Design Edition

ДОБАВЬТЕ ЯРКОСТИ В ВАШИ БУДНИ



KaVo. Dental Excellence.

KaVo Primus™ 1058

кат. № 2.002.1010

Мы оставляем за собой право вносить технические изменения. Незначительные изменения цвета обусловлены техникой печати. © Copyright KaVo Dental GmbH.

«KaVo Dental Russland GmbH»
190005, Санкт-Петербург, наб. реки Фонтанки, 130а.
Тел.: (812) 331-8696. Факс: (812) 251-0655.
E-mail: kavo@kavodental.ru
115054, Москва, Дубининская, 57, стр. 1А, офис 202.
Тел./факс: (495) 797-6459.
E-mail: kavo.msk@kavodental.ru;
Internet: www.kavodental.ru



KaVo. Dental Excellence.